

EXAKTA

Varex II b

24 × 36 mm

**de uitgekiende kleinbeeld-spiegelreflex
het middelpunt van
het toonaangevende EXAKTA-systeem**



Uitgekiend

is de EXAKTA Varex IIb, maar niet overgecultiveerd. Ondanks de onwaarschijnlijk vele fotografische gebieden die zij bestrijkt, is de bediening verrassend eenvoudig, zodat de beginneling net zo goed als de veeleisende expert er even enthousiast over zijn. De in bijna 30 jaren tot haar huidige perfectie gerijpte camera kan aan alle eisen worden aangepast maar blijft daarbij steeds trouw aan haar constructieprincipe n.l. de parallaxvrije reflexinstelling: met één blik op het reflexbeeld en met een paar manipulatie's is men er zeker van dat de te maken opname de grootste scherpste, de juiste dieptescherpte en vooral een goede beeldkwaliteit bezit. Dat bemerkt U reeds bij de eerste proefopnamen. Uw opnamen worden compositorisch veel beter en verschaffen U veel meer plezier! En dat alles geschiedt met de EXAKTA Varex volkomen trefzeker, want reflexbeeld en opname worden door hetzelfde objectief gevormd. Er is dus geen verschil tussen het zoekerbeeld en de opname. Wat U in het reflexbeeld ziet wordt ook de uiteindelijke opname. Vooral bij dichtbij- en micro-opnamen, bij gebruik van speciale objectieven en belangrijke toebehoren is dit voordeel van beslissende invloed. Zonder kostbare optische toebehoren wordt uitsluitend aan de hand van het parallaxvrije reflexbeeld ingesteld. Eenvoud en economie zijn dus de belangrijkste peilers waarop het wereldberoemde EXAKTA-systeem rust. Een zorgzame verdere ontwikkeling van dit systeem staat borg dat Uw kostbare camera en haar toebehoren steeds hun waarde zullen blijven behouden.

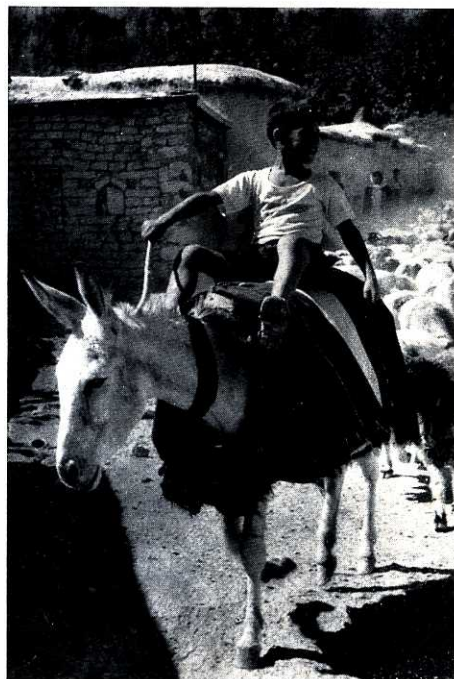
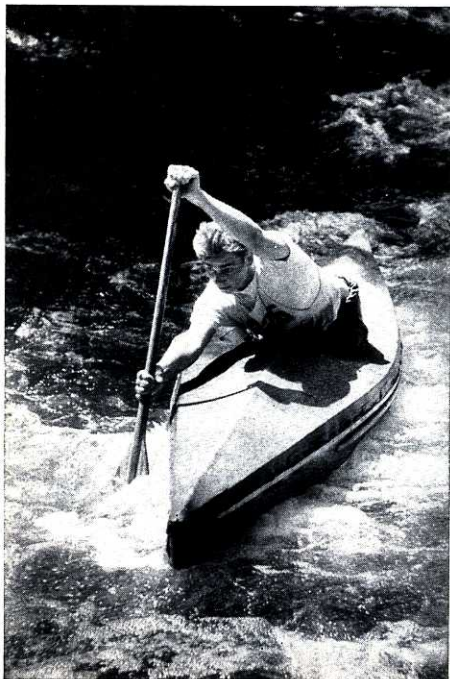

Verwisselbare zoekers

Tot de bijzonder grote voordelen van de EXAKTA Varex IIb behoort de mogelijkheid van het verwisselen van de zoekers. Zo kan de lichtkapzoeker met één handgreep verwijderd en naargelang dit nodig is vervangen worden door de prismazoeker (afbeelding op omslag), de objectiefzoeker of de stereozoeker „Stereoflex”. Bovendien bestaat de mogelijkheid deze zoekers door middel van verwisselbare instelglazen nog verdergaand aan te passen aan de fotografische opgave.

Kenmerken van de lichtkapzoeker: vergrootglas en opklapbare extra loupe, zodat in totaal het reflexbeeld $6 \times$ vergroot wordt. Hierdoor kan steeds snel en met absolute zekerheid, dat de grootst mogelijke beeldscherpte wordt bereikt, worden ingesteld. Rechtopstaand, scherp begrensd reflexbeeld, gemakkelijk met beide ogen te bekijken. De lichtkapzoeker wordt vooral gebruikt bij opnamen van objecten zonder snelle beweging, motieven beneden ooghoogte en bij opnamen op statief, reproductie-apparaat, microscoop en andere camera-opstellingen.

Kenmerken van de prismazoeker: bij liggende-en staande opnamen steeds een rechtopstaand en niet links-rechts verwisseld instelbeeld, meer dan $4 \times$ vergroot. Camerahouding op ooghoogte, rechtstreeks waarnemen van het object. De bewegingsrichting van het te fotograferen onderwerp en van het beeld in de prismazoeker zijn gelijk, daarom voor actiefoto's uitermate geschikt (b. v. gemakkelijk „meetrekken” van de camera bij allersnelst bewegende objecten). Toebehoren: soepele oogschelp voor het buitensluiten van vals licht, met mogelijkheid voor het monteren van oogcorrectieglasjes (belangrijk voor bril dragers) en flitschoentje voor hulpapparaten.

Met lichtkapzoeker



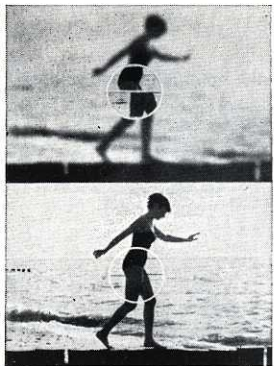

Scherpstellen met fresnel en instelwig

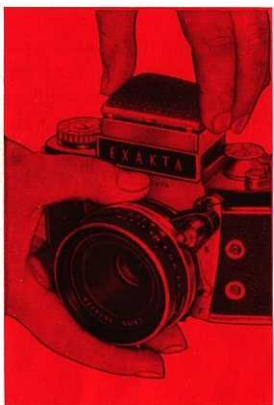

Verwisselen van de zoekers

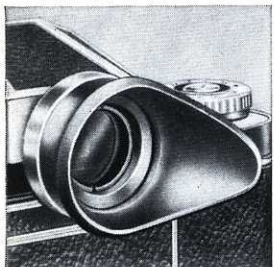

Oogschelp

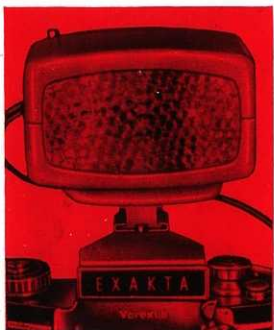

Flitschoentje

Fresnel met instelwig

De zoekers van de EXAKTA Varex (met uitzondering van de stereozoeker) kunnen in plaats van van een matvergrootglas ook van een fresnel worden voorzien. De fresnel geeft een glashelder beeld tot in de hoeken. De instelwig is een afstandsmeter met deelbeeld. Om de instelwig bevindt zich een gematteerde ring; deze twee verschillende scherpstelmiddelen vormen een dubbele garantie voor de juiste instelling. De instelwig heeft nog een extra voordeel voor slechtzienden en bij opnamen onder ongunstige lichtomstandigheden. Deelbeelden in de instelwig onderling verschoven = onjuiste scherpstelling; deelbeelden in elkaars verlengde = juiste scherpstelling. Voor extra controle op de scherpstelling wordt vooral de brede gematteerde ring om het meetveld gebruikt.

Spleetsluiters met zeer veel automatische belichtingstijden

De EXAKTA Varex IIb is voorzien van een spleetsluiters, die haars gelijke in de wereld nog niet kent. Hier zijn enkele bijzondere eigenschappen: twee overzichtelijke instelknoppen voor automatische belichtingstijden van $1/1000$ tot 12 s (geometrische tijdenreeks), T- en B-instelling voor nog langere belichtingstijden. Geruisloos veerwerk. Ingebouwde zelfontspanner voor belichtingstijden van $1/1000$ tot en met 6 s. Snelspanner. Gunstig geplaatste ontspanknop aan de voorzijde van de camera, voorzien van een aansluiting voor een draadontspanner en van een blokkeerhefboom tegen onbewuste ontspanning. Sluitermechanisme schok- en temperatuurbestendig. Drie flitscontacten: F-contact voor de goedkope hulsloze flitslampjes (belichtingstijd $1/30$ s), FP-contact voor flitslampen met een lange brandduur (tot zeer korte belichtingstijden), X-contact voor elektronische flitsapparaten (belichtingstijd $1/60$ s) en flitslampen (belichtingstijd $1/8$ s en langer).

Betrouwbare filmgeleiding

Bij een kleinbeeld camera komt het er vooral op aan, dat de film uiterst vlak ligt en het filmtransport van buitenaf te controleren is. Hieronder een opsomming welke garanties de EXAKTA Varex U in dit opzicht biedt: negatiefformaat 24×36 mm, opnamemateriaal: geperforeerde kleinbeeldfilm. Camerahuus en filmbaan uit één stuk gegoten lichtmetaal, dus stabiel en bedrijfszeker. Déjustering van de filmbaan dan ook onmogelijk. Zuiver geslepen filmrails en aandrukplaat waardoor uiterst vlakliggen van de film en daardoor grootste beeldscherpheid. Filmtransport van cassette naar cassette of terugwikkelen van de belichte film door middel van een terugwikkelslinger, beiden van buitenaf te controleren. Opnameteller. Afsnijmesje om filmstrook, op elk gewenst moment, bij gesloten camera af te snijden en belichte gedeelte er uit te halen. Filmmerkschijf als mechanisch geheugen. Geen onbelichte opnamen en geen ongewilde dubbele opnamen: filmtransport en sluiterspanning zijn gekoppeld. Bewuste dubbele belichtingen voor truc-opnamen wél mogelijk. Scharnierende, afneembare achterwand met vergrendelde sluiting. Film zeer gemakkelijk in te leggen. Geen speciale uitsnijding nodig.

Over de uitwendige uitvoering van de EXAKTA Varex nog kort het volgende: Stabiel in de hand liggende cameravorm. Speciale duurzame bekleding. Uitwendige metaaldelen verchroomd en gelakt. Statiefmoer met groot steunvlak. Oogjes voor riem. Gewicht ongeveer 950 g. Afmetingen bij gesloten lichtkapzoeker ongeveer $16 \times 9,5 \times 7,5$ cm.

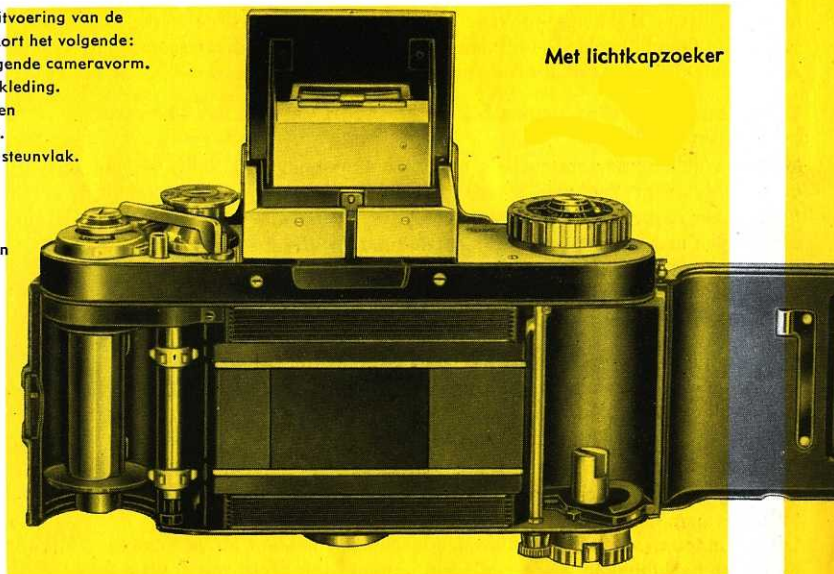

Met lichtkapzoeker

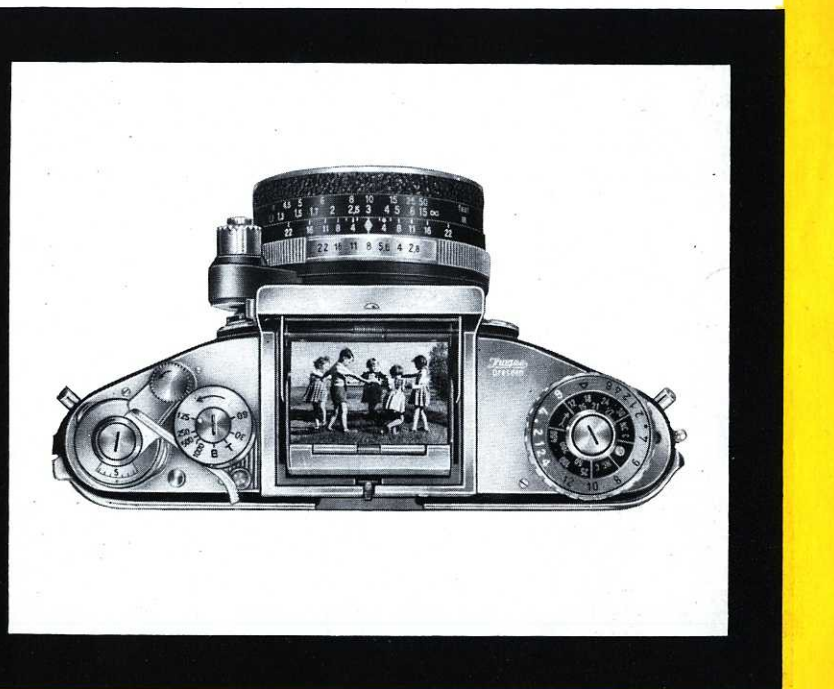

Objectieven van wereldfaam

Op de EXAKTA Varex worden uitsluitend wereldbekende merkobjectieven gebruikt. Zij zijn niet alleen mechanisch maar vooral optisch in overeenstemming met de huidige stand van de techniek en voldoen aan alle eisen ten aanzien van scherpte, juiste kleurweergave en grote lichtsterkte. Bajonetvatting (standaard-objectief kan met één handgreep verwisseld worden door een objectief met korte-of lange brandpuntsafstand). Micrometrische slakkengang voor instelling op kortere afstanden. Dieptescherpteschaal (de Jena Pancolar is voorzien van een automatische dieptescherpte-aanduiding). Alle lensvlakken zijn reflex-arm gemaakt.

Volautomatisch diafragma bij objectieven van 20 tot 180 mm brandpuntsafstand

Moderne diafragma-constructie's maken het mogelijk bij volle diafragma-opening op het helderste reflexbeeld scherp in te stellen en, zonder de camera uit de opnamehouding te nemen, op de vooraf ingestelde kleinere opening te diafragmeren. Bij objectieven met volautomatisch diafragma geschiedt dit geheel automatisch vlak voor het ontspannen van de sluitser. Dat bespoedigt de opnamesnelheid enorm, en bovendien vergeet U nooit te diafragmeren. Deze volautomatische diafragma's kunnen tevens (met uitzondering van de Domiplan) omgeschakeld worden tot normale diafragma's.

Brandpuntsafstanden van 20 tot 1000 mm

Een grote keuze van klasse-objectieven staat voor de EXAKTA Varex ter beschikking. Zij bestrijkt het gehele gebied vanaf de super-groothoek via het lichtsterke nacht-objectief tot aan de brandpuntsafstand van 1000 mm.

Groothoek-objectieven hebben korte brandpuntsafstanden en grote beeldhoeken, waardoor groot opnamevlak klein wordt weergegeven. Noodzakelijk voor binnenhuisopnamen, architectuur, reproductie's enz.

Langbrandpunt- en tele-objectieven daarentegen hebben lange brandpuntsafstanden en kleine beeldhoeken waardoor klein opnamevlak groot wordt weergegeven. Deze objectieven halen ver verwijderde objecten als een verrekijker naderbij. Noodzakelijk voor landschaps-, architectuur-, dierenfoto's, snapshots, sportopnamen en voor een beter perspectief bij portretten.

Het ultra-lichtsterke objectief Jena B 1,5/75 maakt opnamen met korte belichtingstijden in het theater, circus, varieté en het nachtelijk stadsleven mogelijk.

Voor een gemakkelijker keuze van een voor een bepaald motief geschikt objectief met lange brandpuntsafstand kan men in de zoekers van de EXAKTA Varex (met uitzondering van de stereozoeker) een matvergrootglas met kaderlijnen voor 135, 180 en 300 mm brandpuntsafstand gebruiken. Het geeft bij gebruik van een standaard-objectief aan, welke begrenzing deze brandpuntsafstanden omvatten.

Groothoek-objectief met 20 mm brandpuntsafstand

Standaard-objectief met 50 mm brandpuntsafstand

Spiegel-lenzen-objectief met 1000 mm brandpuntsafstand

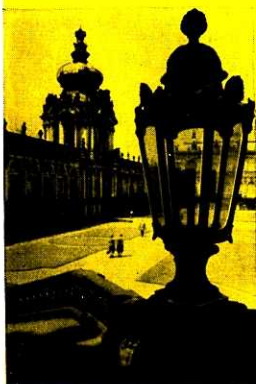

Deze drie opnamen zijn gemaakt vanaf dezelfde plaats



De EXAKTA Varex IIb wordt met lichtkapzoeker of prismazoeker, beide met matvergrootglas of met fresnel en instelwiel en één van de volgende objectieven geleverd

Benaming, lichtsterkte en brandpuntsafstand mm	Soort diafragma*)	Beeldhoek (globaal)	Filter-schroefdraad	Opsteekdiameter
Domiplan 2,8/50	VAD	45°	M 49 x 0,75	51 mm Ø
Jena T 2,8/50	VAD	45°	M 49 x 0,75	51 mm Ø
Jena Pancolar 2,0/50	VAD	45°	M 49 x 0,75	51 mm Ø

Speciale objectieven voor de EXAKTA Varex

Jena Flektogon 4,0/20	VAD	93°	M 77 x 0,75	80 mm Ø
Jena Flektogon 4,0/25	VAD	82°	M 77 x 0,75	80 mm Ø
Meyer Lydith 3,5/30	DK	71°	M 49 x 0,75	51 mm Ø
Jena Flektogon 2,8/35**)	VAD	62°	M 49 x 0,75	51 mm Ø
Jena B 1,5/75	DK	32°	M 58 x 0,75	60 mm Ø
Jena Bm 2,8/80	VAD	30°	M 49 x 0,75	51 mm Ø
Meyer Trioplan 2,8/100	VAD	25°	M 55 x 0,75	57 mm Ø
Jena Bm 2,8/120	VAD	21,5°	M 67 x 0,75	70 mm Ø
Meyer Primotar 3,5/135	DK	18°	M 55 x 0,75	57 mm Ø
Jena S 4,0/135**)	VAD	18,5°	M 49 x 0,75	51 mm Ø
Jena S 2,8/180	VAD	14°	M 86 x 1	90 mm Ø
Meyer Orestegor 4,0/200	DK	12°	M 58 x 0,75	60 mm Ø
Jena S 4,0/300	DK	8°	M 77 x 0,75	80 mm Ø
Meyer Tele-Megor 4,5/300	DK	8°	M 82 x 0,75	85 mm Ø
Meyer Tele-Megor 5,5/400	DK	6°	M 82 x 0,75	85 mm Ø
Jena Spiegel-lenzen objectief 4,0/500	zonder	5°	ingebouwd filterrevolver	
Jena Spiegel-lenzen objectief 5,6/1000	zonder	2,5°	ingebouwd filterrevolver	

*) DK = diafragma-kiesstop, VAD = volautomatisch diafragma.

** met zeer lange slakkengang en instelbaar zonder toebehoren tot 0,18 m bij de Jena Flektogon 2,8/35 VAD en 1 m bij de Jena S 4,0/135 VAD.





Hoekstuk met instelslede



Balgapparaat met instelslede



Klein balgapparaat

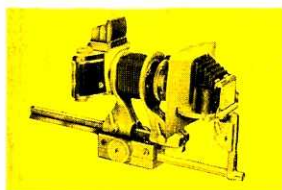

Dia-copieerinrichting aan het balgapparaat met instelslede

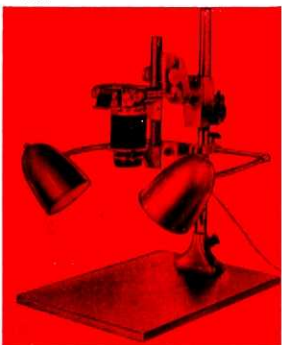

Reproductie-apparaat met verlichtingsarmatuur

Dichtbij-opnamen tot in de kleinste details

Het is de EXAKTA Varex die het interessante gebied van „foto's op korte afstand" volledig ontsloten heeft. Voor de daarvoor benodigde uittrekverlenging behoort men tussen camera en objectief alleen maar het stel bajonet- en verlengingsringen of een balgapparaat te plaatsen.

Stel bajonet- en verlengingsringen. Hiermede kan men de volgende uittrekverlenging bereiken: dubbelbajonetring 5 mm, stel bajonetringen (in elkaar geschroefd) 10 mm, en inschroefbaar tussen het stel bajonetringen zijn er drie verlengingsringen van 5, 15 en 30 mm. Door combinatie van deze delen kunnen alle opnameafstanden en afbeeldingsverhoudingen (tot zelfs vergrote weergave van het object) bereikt worden.

Hoekstuk met instelslede. Bij gebruik van een statief vergemakkelijkt het hoekstuk met instelslede, een deel van het lhagee-combinatie-apparaat, het instellen aanzienlijk. De camera is draaibaar van liggend naar staand.

Balgapparaat met instelslede. Voor bijzonder rationele vervaardiging van dichtbij-opnamen is het balgapparaat, eveneens een deel van het lhagee-combinatie-apparaat, aan te bevelen. De uittrekverlenging van het balgapparaat is oneindig-variabel instelbaar tussen 35 en 220 mm. Hierdoor kunnen afbeeldingsverhouding en andere technische bijzonderheden vlug en zonder haperen veranderd worden. Voor opnamen op oneindig wordt een speciaal objectief n. 1. Jena T 2,8/50 in verzonken montuur geleverd.

Klein balgapparaat. Voor dichtbij-opnamen uit de hand is het gemakkelijk mede te nemen kleine balgapparaat met slede met een uittrekverlenging van 35 tot 125 mm zeer geschikt. Ook bij dit apparaat gebruikt men voor het instellen van oneindig af het reeds genoemde speciale objectief in verzonken montuur.

Ontspannerbrug. Ter handhaving van het ook bij dichtbij-opnamen belangrijke volautomatisch diafragma kan in combinatie met het stel bajonet- en verlengingsringen of het kleine balgapparaat de ontspannerbrug gebruikt worden.

Dia-copieerinrichting. Een uitbreiding van het balgapparaat met instelslede om langs optische weg zwart-wit- en kleurennegatieven of, via tussennegatieven, kleurendia's te copieren.

Repro-zuil en reproductie-apparaat. Met deze belangrijke delen van het lhagee-combinatie-apparaat kan men zonder moeite reproductie's en dichtbij-opnamen vervaardigen.

Aan de repro-zuil wordt de camera rechtstreeks bevestigd (uittrekverlenging door middel van het stel bajonet- en verlengingsringen of het kleine balgapparaat); het reproductie-apparaat is voorzien van het grote balgapparaat met instelslede. Repro-zuil en reproductie-apparaat hebben een metalen zuil met instelrail en een grondplank 35x50 cm (voor formaat tot DIN A4) en zijn desgewenst eveneens leverbaar met een verlichtingsarmatuur.



Met stel bajonet- en verlengingsringen, ontspannerbrug en objectiefzoeker voorzien van speciale loupe voor macro-fotografie

Dichtbij-opnamen met flitslicht

De lhagee elektronische ringlamp RB 1 is de moderne universele lichtbron voor dichtbij-opnamen. Zij geeft steeds een gelijkmatig frontaal licht en overwint ook uiterst moeilijke verlichtingsproblemen. Men kan haar gebruiken in combinatie met de verschillende toebehoren die de uittrek verlengen. Als lhagee-Kolpofot wordt de elektronische ringlamp RB 1 met balgapparaat en instelslede en objectief Jena S 4,0/135 (diafragmeerbaar tot 45) geleverd. Deze combinatie is vooral van groot belang voor de medische fotografie en waarborgt gestoken scherpe opnamen van lichaamsholten (vagina, mond- en keelholte) maar ook van de huid, ogen, oren enz.

Endoscopische fotografie

Voor inwendige opnamen van menselijke organen (b. v. de blaas) dient het lhagee-aansluitstuk voor endoscoop als verbinding tussen camera en het onderzoekings-instrument (endoscoop). Het schakelkastje voor tijdelijke overspanning op het 12 V endoscooplampje zorgt daarbij voor een krachtige verlichting.

Micro-foto's

Het micro-tussenstuk is de rechtstreekse verbinding tussen de EXAKTA Varex en de microscoop. Micro-opnamen kunnen ook met behulp van het reproductie-apparaat vervaardigd worden. Dan is er geen mechanische verbinding tussen camera en microscoop en de afbeeldingsverhouding kan bovendien ook door middel van de balg nog veranderd worden.

Juiste bepaling van de belichting

Met de lhagee-lichtintensiteitsmeter kan bij micro-opnamen, bij stationaire dichtbij-opnamen en bij het langs optische weg copieëren van dia's het in de camera werkzame licht gemeten worden aan de hand waarvan men de juiste belichtingstijden kan berekenen.

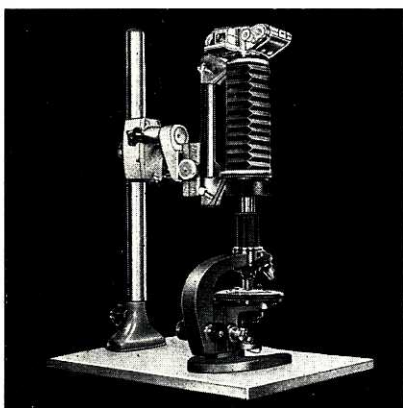

Reproductie-apparaat voor microfoto's

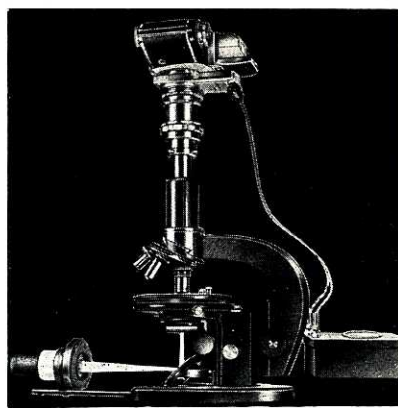

Micro-tussenstuk en lichtintensiteitsmete

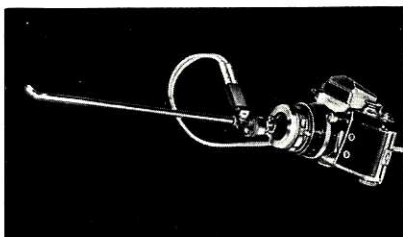

Aansluitstuk voor endoscoop

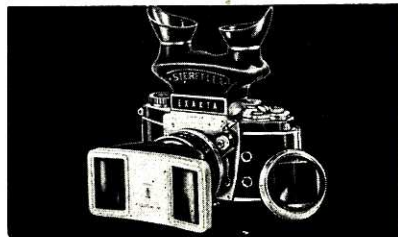

Stereo-prismavorzet en stereozoeker "Stereflex"

Hulpmiddelen die het scherpstellen vergemakkelijken

Als speciaal instelsysteem voor micro- en dichtbij-opnamen is de objectiefzoeker bijzonder aan te bevelen. Als loupe wordt één van de standaard- of speciale objectieven gebruikt. Men ziet dan een vergroot, gelijkmatig scherp en vertekeningsvrij reflex-beeld. Kan men bij dichtbij-opnamen het opname-objectief niet missen, dan is er ter completering van de objectiefzoeker de speciale loupe voor macrofotografie. Voor het scherpstellen op de kleinste bijzonderheden in de micro- en extreme macro-fotografie zijn matvergrootglazen met heldere instelvlak (3 of 10 mm \varnothing) of heldere vergrootglazen, alle voorzien van draadkruis, leverbaar. Deze vergrootglazen passen in alle zoekers van de EXAKTA Varex (met uitzondering van de stereozoeker) en zijn ook met millimeterindeling of andere hulplijnen verkrijgbaar.

Voor opnamen waarbij de kromming van het vergrootglas storend werkt, b. v. bij reproductie's, kan in de zoekers ook een niet-vergrootend matglas (desgewenst met hulplijnen) geplaatst worden. En bij extreme dichtbij-opnamen met een vergroting van 1,5 x is de omkeerring aan te bevelen. Met het doel de grootst mogelijke scherpte te bereiken, wordt het objectief dan achterstevoren gebruikt.

Stereo-opnamen

Ook plastisch werkende stereo-opnamen kunt U met de EXAKTA Varex maken. Daarvoor zijn er twee stereo-prismavorzetten, de grote met een basis van 65 mm voor opnamen van ∞ tot 2 m en de kleine met een basis van 12 mm voor opnamen van 2 tot 0,15 m. De stereozoeker „Stereflex” toont reeds een plastisch matglasbeeld en kan bovendien buiten de camera als een eenvoudige viewer voor EXAKTA-stereo-opnamen gebruikt worden.

Belangrijke toebehoren

Daartoe behoren: de lederen paraattas, de zonnekap als bescherming tegen zij- en tegenlicht evenals tegen regendruppels en sneeuwvlokken, de vuistknop waardoor het drukvlak van de ontspanknop wordt vergroot en het gemakkelijk ontspannen met stijve of behandschoende vingers mogelijk maakt en het polarisatiefilter ter opheffing van storende reflexen op glanzende, niet-metalen oppervlakken (water, lak, glas enz.)

Met elektronische ringlamp RB 1

(zij is afzonderlijk of – zoals hier afgebeeld – met balgapparaat en een speciaal objectief Jena S 4,0/135 als lhagee-Kolpofot leverbaar)

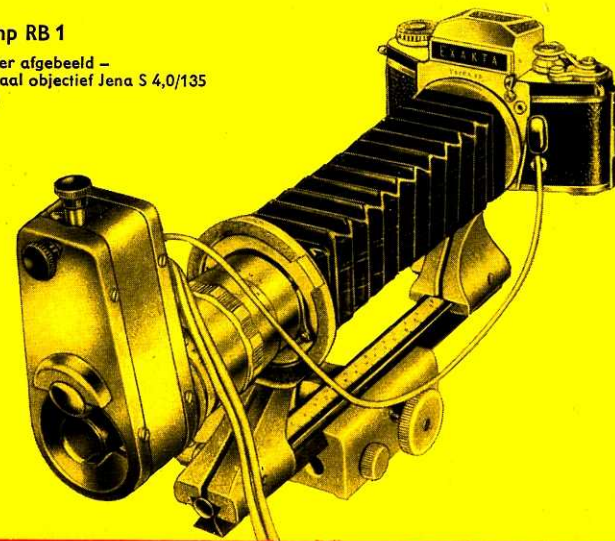

EXAKTA

Varex II b

Wij danken U voor Uw belangstelling voor onze EXAKTA Varex II b. Voor een succesvol gebruik van deze camera bevelen wij bijzonder het grote leerboek „EXAKTA Kleinbild-Fotografie” van Werner Wurst, dat bij de detailhandel verkrijgbaar is, aan. Natuurlijk zijn wij steeds gaarne bereid U met verdere voorlichting van dienst te zijn. Schrijft U ons dus gerust wanneer U nog nadere inlichtingen of gespecialiseerde prospectussen wenst te ontvangen.

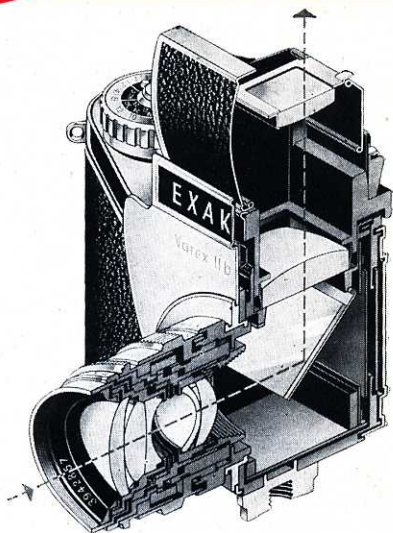

THAGEE KAMERAWERK AG, DRESDEN A 16

En voor een vrijblijvende demonstratie van deze veelzijdige camera wordt U steeds gaarne verwacht door Uw fotohandelaar

De afbeeldingen in dit prospectus kunnen in kleine details iets van de uitvoering van de camera's en de toebehoren afwijken.